

XII

Congreso Español de Sociología

Grandes *transformaciones sociales*, nuevos desafíos
para la *Sociología*.



Laboral, Ciudad de la Cultura (Gijón)

30 de junio, 1 y 2 de julio de 2016



FEDERACIÓN ESPAÑOLA DE SOCIOLOGÍA



Asociación Asturiana
de Sociología
Abdón G. Robayo



Departamento de Sociología
Universidad de Oviedo

PROGRAMA

ISBN : 978-84-608-6210-9



Índice

<i>Revista española de Sociología</i>	4
<i>Mensajes de Bienvenida</i>	6
<i>Comités y Equipo Técnico</i>	11
<i>Agenda (programa resumido)</i>	14
<i>Información práctica</i>	21
<i>Programa detallado de actos y eventos</i>	22
<i>Actos de inauguración y clausura</i>	22
<i>Simposia</i>	24
<i>Sesiones Especiales</i>	25
<i>Debates entre la ciencia y la profesión</i>	27
<i>Encuentros</i>	29
<i>Talleres</i>	30
<i>Presentaciones</i>	31
<i>Actividades paralelas</i>	33
<i>Actos sociales</i>	34
<i>Exposiciones</i>	34
<i>Foro de pensamiento social</i>	35
<i>Cine de Ciclo Social</i>	38
<i>Actividades formativas pre-Congreso</i>	40
<i>Actividades formativas pro-Congreso</i>	41
<i>Grupos de trabajo y Comités de Investigación</i>	43
<i>Planos de la sede</i>	50
<i>Patrocinadores y entidades colaboradoras</i>	52
<i>Notas</i>	54

Revista española de Sociología

La **Revista Española de Sociología (RES)** es la revista oficial de la Federación Española de Sociología (FES). Es una publicación de la principal asociación científica de los profesionales de la sociología de España, independiente de los poderes públicos y al servicio de la comunidad sociológica.

La **RES** es una revista arbitrada que utiliza el sistema de revisión externa por expertos (*peer review*). La **RES** publica trabajos científicos originales e inéditos de carácter empírico o teórico y notas sobre investigaciones sociológicas o áreas afines. También publica secciones de debates, estados de la cuestión, secciones monográficas y contenidos de especial interés para la comunidad sociológica.

La revista se edita en formato impreso y electrónico. Disponible en nuestra web:

<http://fes-sociologia.com/inicio/pages/234/>

Desde 2016 publica tres números regulares al año y está abierta a la publicación de números especiales. La **RES** aspira a alcanzar la mayor calidad posible en los trabajos que publique, aplicando para ello los procedimientos de evaluación universalista y anónima habituales en revistas científicas.





La RES está indexada en las siguientes bases de datos, índices de impacto y sistemas de valoración de revistas:

- SCOPUS
- Sociological Abstracts
- EBSCO
- Dialnet
- ISOC-CSIC
- International Bibliography of the Social Sciences
- Fuente Académica Premier
- Social Services Abstracts
- Worldwide Political Science Abstracts

Índices de Impacto

- IN-RECS (EC3Metrics)
- SNIP, IPP (Scopus Journal Metrics)
- SJR (Scimago)

Sistemas de valoración

- LATINDEX: en Catálogo
- CIRC: GRUPO B
- CARHUS2014: C
- RESH, ARCE-FECYT



Mensaje de

Bienvenida

del presidente de la FES

Estimados colegas, estimadas colegas:

“**Grandes transformaciones sociales, nuevos desafíos para la sociología**”: este lema pretende conectar el **XII Congreso Español de Sociología** con los retos clásicos de nuestra disciplina, retos que en la actualidad aparecen de forma muy evidente. En las últimas décadas **asistimos a un proceso acelerado de cambio social**. Las mutaciones en el trabajo, el saber, la tecnología, los movimientos de población, las formas de sociabilidad, la gobernanza y la provisión de servicios públicos, entre otros muchos aspectos de la vida social, están alterando los pilares de nuestras sociedades. Son cambios que podemos sentir y apreciar, que moldean nuestra vida y afectan a nuestras posibilidades de acción de manera casi inmediata.

A la **tradición sociológica** de entender y analizar las transformaciones sociales de forma rigurosa y bien fundamentada se unen ahora otros importantes **desafíos**. Ello nos obliga a considerar nuestro conocimiento como una herramienta que sirva para orientar la toma de decisiones. Plantea a la sociología la necesidad de vislumbrar escenarios

y formas de organización dirigidos a lograr sociedades con un mayor grado de desarrollo y bienestar y, al mismo tiempo, más inclusivas y solidarias. Para contribuir a estos objetivos de manera efectiva la sociología debe realizar un esfuerzo para combinar el análisis objetivo con una comunicación adecuada de sus argumentos y sus hallazgos. También debe mostrar las posibilidades reales de “transferir” y utilizar el conocimiento sociológico en lugares concretos desde los que mejorar nuestra realidad social.

El XII Congreso ofrece una oportunidad excelente para explorar todos estos retos. Las **1500 comunicaciones** muestran la enorme riqueza de la sociología y permiten contrastar los saberes acumulados en la disciplina, algo que ha sido posible gracias a la intensa labor de los **coordinadores y equipos de los 42 Grupos de Trabajo**. El congreso es también una ocasión para el debate y el diagnóstico, con más de **25 actos programados**. Los simposios y sesiones especiales ofrecen la posibilidad de obtener análisis de nuestra estructura social y procesos de cambio, así como discutir los desarrollos metodológicos y organizativos de la sociología para darles

respuesta. Para ello se ha contado con una especial implicación del **Comité Científico y del Comité Ejecutivo de la FES**.

Por otra parte, el congreso va convirtiéndose cada vez más en una **“feria de la disciplina” en sus vertientes científica, profesional y social**. En esta ocasión se han diseñado espacios de encuentro con la empresa, la administración y el tercer sector, con una variedad de talleres, debates y presentaciones que ayudan a conectar nuestra ciencia social con la profesión. El Comité Organizador ha realizado un esfuerzo muy original para dar al congreso una proyección amplia y conectarlo con la ciudadanía. El llamado **Foro de la Sociología**, junto al programa de actos culturales, extienden el congreso hacia el entorno social más cercano en un ejemplo de divulgación del conocimiento sociológico. También debemos subrayar el importante esfuerzo formativo, con la programación de cursos a modo de **“escuela de verano”**, y la creación del **Grupo de Estudiantes de Sociología** dirigido a socializar a los estudiantes con las prácticas de un evento científico.

Se trata de un gran evento fruto de la colaboración de numerosas personas e instituciones. En esta ocasión los principales soportes han sido la **Asociación Asturiana de Sociología** y un activo grupo de profesores del **Departamento de Sociología de la Universidad de Oviedo**, junto al equipo técnico de la **FES**, a los que quiero mostrar mi reconocimiento por su entusiasmo y dedicación. Este evento es posible gracias a nuestro modelo de sociedad científica. La **FES** agrupa a las asociaciones territoriales que existen en el estado multinivel en el que vivimos, instituciones universitarias, centros de investigación públicos y privados, comités de investigación, asociacio-

nes sectoriales y asociaciones de empresas relacionadas con la sociología. Es un caso peculiar de asociación integrada que reúne un gran conjunto de capacidades. Muestra de ello es la participación lograda, la mayor en los casi **40 años de historia de la FES**. Gracias a esta suma de esfuerzos podemos decir con orgullo que este congreso y esta sociedad científica son patrimonio de todas las personas que de una u otra manera se sienten sociólogos o sociólogas o quieren colaborar con nuestra disciplina.

No quiero acabar sin una mención a la **ciudad de Gijón** que nos acoge, así como al **Principado de Asturias**. Es un entorno que resulta especialmente adecuado debido a su espíritu acogedor, abierto a la diversidad de ideas, y a la belleza de su paisaje. Además, nos ofrece una sede singular, **“Laboral Ciudad de la Cultura”**, situada en un edificio que sin duda sorprenderá a los congresistas.

Por todo ello, es para mí un gran placer daros la bienvenida al **XII Congreso Español de Sociología**. Os deseo una estupenda estancia en Gijón.

Manuel Fernández Esquinas

Presidente de la
Federación Española de Sociología

Mensaje de
Bienvenida
del presidente de la AAS

Estimada/o colega:

En nombre del Comité Organizador del XII Congreso Español de Sociología, es un honor y un placer darte la bienvenida. La organización del Congreso de la FES es un hito muy importante para la sociología asturiana, por ser el más importante a nivel nacional, y punto obligado de encuentro de nuestra disciplina en España.

Traer el Congreso a Asturias significa reconocer la trayectoria de la Sociología en el Principado y, por eso, pretendemos que las tres patas sobre las que se asienta la profesión, empresa, Administraciones Públicas y Universidad, se encuentren representadas en el evento. La profesión sociológica se encuentra sólidamente instalada en el espacio académico y, no en vano, el Departamento de Sociología de la Universidad de Oviedo aunque joven en cuanto a su constitución como tal, tiene una amplia actividad tanto docente como científica y cuenta con una gran proyección internacional. Pero la Sociología asturiana quizás se encuentre más alejada del debate público y profesional, del debate de los procesos y de las ideas. El Principado cuenta también con excelentes



profesionales en nuestro ámbito trabajando en la empresa privada y en las distintas administraciones que gozan de un menor reconocimiento y visibilidad entre nuestra sociedad, una indefinición de la profesión reflejada, por ejemplo, en la ausencia de cuerpo o escala de sociólogos en el Principado o en la falta de conocimiento de las empresas asturianas de lo que la Sociología puede aportarles.

No deja de ser curiosa esta circunstancia en uno de los momentos de tensión, cambio y transformación más importantes de las últimas décadas y en el que la Sociología resulta imprescindible para entender y tratar de responder a múltiples desafíos: cambios en el statu quo de la geopolítica mundial, cambios socioeconómicos internos en grandes regiones, con el declive de los modelos de Estado del Bienestar nacidos después de la II Guerra Mundial, cambios demográficos y una profunda crisis económico-financiera.

Estas grandes transformaciones son el lema del Congreso de la FES y el centro del debate científico que se desarrollará durante estos días en Gijón. Pero desde el Comité Organizador no queremos que el Congreso se limite a las actividades que consignará el excelente y novedoso programa oficial elaborado por el Comité Científico, sino que deje un legado en Asturias. De ahí que hayamos hecho un gran esfuerzo para ofrecer un programa social que acerque la profesión a la ciudadanía, fomentando y tratando de paliar ese desconocimiento que existe de la Sociología no académica. A través del I Foro de pensamiento social se ha creado un espacio de reflexión sobre las principales tendencias y retos de la sociedad actual en torno a diez áreas de conocimiento de la Sociología. Con el Cine-Forum trataremos de comprender los principales desafíos de las

sociedades en el contexto de crisis que estamos viviendo en los últimos años, teniendo como hilo conductor los movimientos sociales. Del mismo modo, las exposiciones vinculadas al ciclo de cine nos darán otro enfoque de aquellas temáticas.

Finalmente, en nuestro compromiso con Gijón y con Asturias, no podemos olvidarnos de la repercusión que tiene un evento de estas características para la ciudad y para la región, que cuentan ya con una larga tradición de acogida y hospitalidad.

El trayecto ha sido largo y no ha estado exento de dificultades, pero desde que se presentó la candidatura de la Asociación Asturiana de Sociología se han ido sumando apoyos que han ido allanando el camino, algo fundamental en una empresa como esta. Por eso, no puedo terminar sin mostrar mi agradecimiento a todas las personas e instituciones que han hecho posible la celebración de este XII Congreso Español de Sociología.

Espero que disfrutes de tu estancia en nuestra tierra.

¡Bienvenido a Asturias!,
¡Bienveníu a Asturias!

Ángel Alonso Domínguez

Presidente de la
Asociación Asturiana de Sociología.



Comités

Comité institucional

- **D. Javier Fernández Fernández**
Presidente del Principado de Asturias
- **Dña. Carmen Moriyón Entralgo**
Alcaldesa del Ayuntamiento de Gijón
- **D. Santiago García Granda**
Rector de la Universidad de Oviedo
- **D. Leví Pérez Carcedo**
Decano de la Facultad de Comercio, Turismo y Ciencias Sociales, Universidad de Oviedo
- **D. Félix Requena Santos**
Presidente del Centro de Investigaciones Sociológicas
- **D. Benigno Pendás García**
Director del Centro Estudios Políticos y Constitucionales
- **D. Emilio Lamo de Espinosa**
Presidente del Real Instituto Elcano de Estudios Internacionales y Estratégicos
- **D. Miguel Cervantes Blanco**
Secretario AEDEMO
- **D. Francisco Martínez**
Presidente ANEIMO
- **D. Miguel Ángel Ruiz de Azúa**
Decano del Colegio Nacional de Dres. y Ldos. en CC.PP. y Sociología
- **D. Armando Adeba García**
Presidente del Consejo Autonómico de Fundaciones del Principado de Asturias

Ex-presidentes de la FES

- **D. Salvador Giner de San Julián**
Universidad de Barcelona e Instituto de Estudios Catalanes
- **D. Francisco J. Llera Ramo**
Universidad del País Vasco
- **D. Juan Díez Nicolás**
Universidad Complutense de Madrid
- **Dña. M^a Ángeles Durán Heras**
Consejo Superior de Investigaciones Científicas
- **D. José Almaraz Pestana**
Universidad Nacional de Educación a Distancia
- **D. Manuel Pérez Yruela**
Consejo Superior de Investigaciones Científicas
- **Dña. Teresa González de la Fe**
Universidad de La Laguna

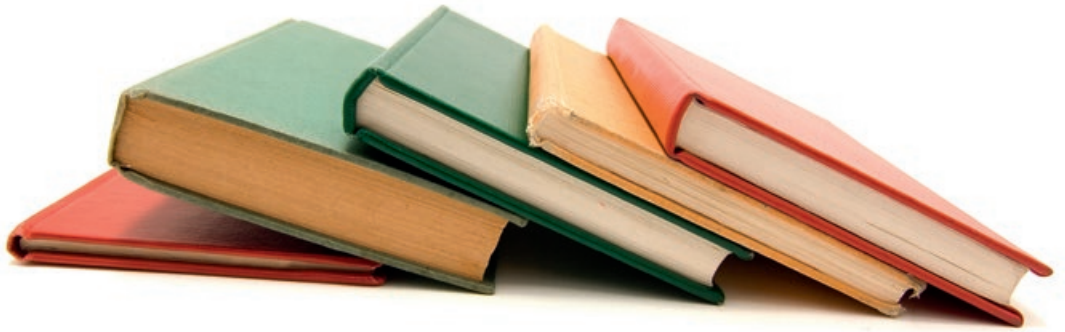

Comité científico

Presidente

- **D. Manuel Fernández Esquinas**
IESA-CSIC, Presidente de la FES

Vicepresidente

- **D. Rodolfo Gutiérrez**
Universidad de Oviedo, Vicepresidente para Investigación de la FES

Vocales

- **D. Héctor Cebolla Boado**
UNED
- **Dña. Màrius Domínguez i Amorós,**
Universidad de Barcelona
- **Dña. María Teresa González de la Fe**
Universidad de La Laguna
- **Dña. Ana M. Guillén Rodríguez**
Universidad de Oviedo
- **Dña. Delia Langa Rosado**
Universidad de Jaén
- **Dña. Cristina Lavía Martínez**
Universidad del País Vasco
- **Dña. María Luz Morán Calvo-Sotelo**
Universidad Complutense de Madrid
- **Dña. Almudena Moreno Mínguez**
Universidad de Valladolid

- **D. Benjamín Oltra**
Universidad de Alicante
- **Dña. Laura Oso Casas**
Universidad de A Coruña
- **D. Luis Ortiz Gervasi**
Universidad Pompeu Fabra
- **Dña. Celia Valiente Fernández**
Universidad Carlos III
- **Dña. Eloisa del Pino Matute**
IPBP-CSIC
- **D. Félix Requena Santos**
Universidad de Málaga y CIS
- **Dña. Carlota Solé y Puig**
Universidad Autónoma de Barcelona
- **D. José Juan Toharia**
Metroscopia
- **D. Antonio Trinidad Requena**
Universidad de Granada
- **D. Octavio Uña Juárez**
Universidad Rey Juan Carlos

Comité organizador

Presidente

- **D. Ángel Alonso Domínguez**
Presidente de la Asociación Asturiana de Sociología

Vicepresidente

- **D. Jacobo Blanco Fernández**
Decano del Colegio de Licenciados y Doctores en CC. Política y Sociología del Principado de Asturias

Vocales

- **Dña. Aroa Tejero Pérez**
Dpto. Sociología, Universidad de Oviedo
- **D. Hans P. Van den Broek**
Dpto. Sociología, Universidad de Oviedo
- **Dña. Marta Ibáñez Pascual**
Dpto. Sociología, Universidad de Oviedo
- **D. Arsenio Valbuena Ruiz**
Director de "Pragma Social Aplicada"

- **D. Antonio Blanco Prieto**
Director de la "Fundación Alimerka"
- **Dña. María Trinidad Pascual Fernández**
Dpto. Sociología, Universidad de Oviedo
- **D. José Pablo Calleja Jiménez**
Dpto. Sociología, Universidad de Oviedo
- **D. José Manuel Parrilla Fernández**
Dpto. Sociología, Universidad de Oviedo
- **Dña. Sandra Dema Moreno**
Dpto. Sociología, Universidad de Oviedo
- **D. Antón González Fernández**
Consejería de Sanidad del Principado de Asturias
- **Dña. Amparo Novo Vázquez**
Dpto. Sociología, Universidad de Oviedo
- **D. José Antonio Gómez Yáñez**
Secretario Ejecutivo de la FES
Director de "Estudio de Sociología. Consultores"
- **Dña. Cecilia Díaz Méndez**
Dpto. Sociología, Universidad de Oviedo

Equipo técnico

Dirección técnica

- **Dña. María García**

Secretaría Administrativa

- **Dña. Charo Llera**

Secretaría Técnica y Logística

- **Dña. Elvira Pérez**
ALGAMA SL

Gabinete de prensa

- CADE Comunicación

Social Media

- **D. Víctor Sanz Serrano**

Producción audiovisual

- **D. Xavier Mailán**
BuenCubero Producciones

Voluntariado

- Alumnado de 4º curso de los Grados de Turismo y Trabajo Social de la Facultad de Comercio, Turismo y Ciencias Sociales Jove-llanos de Gijón

Agenda

Programa resumido

Del 27 al 29 de junio **Actividades pre-congreso**

Talleres profesionales	Ver programa
Actividades de participación social y cultural	Ver programa

Jueves, 30 de junio

Horario	Actividad	Lugar
9.30 - 11.30	Grupos de Trabajo (Franja 1)	Ver programa
11.30 - 12.00	Pausa café	
12.00 - 14.00	Acto de Apertura y Conferencia inaugural: Alejandro Portes	Teatro
14.00 - 16.00	Comida Grupos de Trabajo (Franja 1B)	Ver programa
16.00 - 18.00	Grupos de Trabajo (Franja 2)	Ver programa
18.15 - 19.45	Simposium I: Las bases sociales del cambio político Coordina: José Antonio Gómez Yáñez (UC3, Secretario ejecutivo de la FES)	Teatro
20.00	Copa de bienvenida Nombramiento de socios de honor de la FES	Iglesia

Jueves, 30 de junio

Actividad	Lugar
Actividades paralelas	Ver programa
Debates entre la ciencia y Profesión (16.15 a 18 hrs)	
Debate 1: “Centros de producción y análisis de datos sociales: su papel en la orientación de las políticas públicas” Coordina: Melania Álvarez (Directora General de la Consejería de Presidencia, Principado de Asturias)	Aula 007
Debate 2: “Teoría y práctica de la sociología de la salud” Coordina: Antón González Fernández (Observatorio sobre Drogas y Adicción a las Bebidas Alcohólicas del Principado de Asturias)	Aula 013
Encuentros y talleres profesionales	
Encuentro sobre blogs de sociología (16 a 18 hrs) Coordina: Roberto Barbeito (URJC, Miembro del Comité Ejecutivo de la FES)	Aula 008
Encuentro-coloquio con Alejandro Portes (16.30 a 18 hrs) Presenta: Manuel Fernández Esquinas (CSIC, Presidente de la FES)	Sala 1 (zona acreditación)

Viernes, 1 de julio **Actividades Congreso**

Horario	Actividad	Lugar
9.00 - 10.45	Grupos de Trabajo (Franja 3)	Ver programa
10.45 - 11.15	Pausa café	
11.15 - 12.45	Sesiones especiales	
	Sesión especial 1: La Innovación Social y la Profesión Sociológica: Praxis y Oportunidad. Coordina: Ander Gurrutxaga Abad (UPV-UHU)	Aula 007
	Sesión especial 2: La producción de conocimiento social: universidades y centros de pensamiento en un mundo globalizado. Coordina: Emilio Lamo de Espinosa (UCM, Presidente del Instituto Elcano)	Aula 008
	Sesión especial 3: Las competencias profesionales y los estudios de sociología. Coordina: Màrius Domínguez i Amorós (UB. Vicepresidente de la FES)	Aula 009
13.00 - 14.30	Simposium II: Consecuencias de la crisis y retos sociales para la próxima década. Coordina: Elisa Chuliá (UNED)	Teatro
14.30 - 16.00	Comida Grupos de Trabajo (Franja 3B)	Ver programa
16.00 - 18.00	Grupos de Trabajo (Franja 4)	Ver programa

Viernes, 1 de julio **Actividades Congreso**

Actividad	Lugar
Presentaciones de la Revista Española de Sociología	
14.30-15.30 Nueva etapa de la RES	Aula 013
15.30-16.30 Monográfico sobre Globalización	Aula 013
Actividades paralelas	Ver programa
Presentación de software	Ver programa
Sesiones de debate entre la ciencia y la profesión (16.15 a 18 hrs)	
Debate 3: “La Sociología en los medios de comunicación” Coordina: Cecilia Díaz Méndez (UNIOVI, Miembro del Comité Ejecutivo de la FES)	Aula 008
Debate 4: “Sociología y acción social” Coordina: Clara Guilló (Consultora en sociología aplicada, Miembro del Comité Ejecutivo de la FES)	Aula 007
Taller sobre prácticas académicas en los estudios de sociología (16 a 18 hrs) Coordinan: Lucila Finkel (UCM, Vicepresidenta de la FES) y Roberto Barbeito (URJC, Miembro del Comité Ejecutivo de la FES)	Aula 107
Presentación (16.30 a 18 hrs) “Usos de la investigación internacional comparada: aplicaciones de la Encuesta Mundial de Valores y las grandes encuestas internacionales” Coordina: Juan Díez Nicolás (UCM, Presidente de ASEP)	Sala 1 (zona acreditación)

Viernes, 1 de julio **Actividades Congreso**

Horario	Actividades	Lugar
18.15 - 19.45	Simposium III: Dinámicas de cambio en la estructura social de España. Demografía, economía, educación y cultura. Coordina: Cristóbal Torres Albero (UAM, Miembro del Comité Ejecutivo de la FES)	Teatro
19.45 - 20.30	Presentación "El CIS: Recursos disponibles para la investigación social" Coordina: Félix Requena Santos (Presidente del CIS)	Aula 013
	Presentación de Software: "Análisis reticular de coincidencias" Participa: Modesto Escobar (USAL)	OC
21.00	Cena oficial del congreso (Espicha)	

Sábado, 2 de julio **Actividades Congreso**

Horario	Actividades	Lugar
9.00 - 10.45	Grupos de Trabajo (Franja 5)	Ver programa
10.45 - 11.15	Pausa café	
11.15 - 12.45	Sesiones especiales	
	Sesión especial 4: El desarrollo institucional de la sociología: cuatro décadas de democracia, cuatro décadas de sociología española Coordina: Imanol Zubero (UPV-UHU, Presidente de la Asociación Vasca de Sociología y Ciencia Política)	Aula 007
	Sesión especial 5: "Big data" y medios sociales Coordina: Màrius Domínguez i Amorós (UB. Vicepresidente de la FES)	Aula 008
	Sesión especial 6: Sondeos electorales 2015-2016: retos metodológicos y estrategias de análisis Coordina: Javier Callejo (UNED)	Teatro

Viernes, 1 de julio **Actividades Congreso**

Actividades	Lugar
18:00-19:45 Sesiones de debate entre la ciencia y la profesión	
Debate 5: "Regiones, competitividad e innovación en la Unión Europea: los retos de la estrategia de especialización inteligente (RIS 3)" Coordina: Sergio González Begega (UNIOVI) y Ángel Alonso Domínguez (UNIOVI)	Sala de Conferencias del edificio Centro Tecnológico PCTG
Presentación del Servicio de Empleo del Colegio de Sociólogos y Politólogos Participa: Adolfo de Luxán (Director del Servicio de Empleo)	Aula 009

Sábado, 2 de julio **Actividades Congreso**

Actividades	Lugar
Encuentros y talleres profesionales (9.30 a 11 hrs)	
Taller sobre salidas profesionales en la sociología Coordinan: Jacobo Blanco Fernández (Presidente del Colegio de Sociólogos de Asturias) y Adolfo de Luxán (Director del Servicio de Empleo del Colegio Nacional de Sociólogos)	Aula 013
Taller sobre videos divulgativos de la sociología Coordina: Luís Navarro (UPO)	Aula 007
Actividades paralelas	Ver programa GT
Encuentro con editores de revistas de sociología Coordina: Matilde Massó (ULC, Miembro del Comité Ejecutivo de la FES y Editora de la RES)	Aula 013

Sábado, 2 de julio **Actividades Congreso**

Horario	Actividad	Lugar
13.00 - 14.30	Conferencia de clausura: Saskia Sassen Acto de Clausura	Teatro
14.30 - 16.30	Grupos de Trabajo (Franja 5B)	Ver programa GT

Actos sociales y culturales

Ver programa

Del 4 al 8 de julio **Actividades post-congreso**

Summer School Social Research on Work and Welfare Interactions

Ver programa



Información

práctica

Líneas de autobús hasta La Laboral

- **Línea 1**
El Cerillero – Hospital de Cabueñes
- **Línea 2**
El Corte Inglés – Hospital de Cabueñes
- **Línea 10**
Pumarín – Somió/Hospital de Cabueñes
- **Línea 15**
Nuevo Roces – Hospital de Cabueñes
- **Línea 18**
Nuevo Gijón – Hospital de Cabueñes

Secretaría y acreditaciones Teatro

- **Miércoles 29**
16.30 a 20.00 hrs
- **Jueves 30**
8.30 a 14:00 hrs y de 15.00 a 19.30 hrs
- **Viernes 1**
8.30 a 14:00 hrs y de 15.00 a 19.30 hrs
- **Sábado 2**
8.30 a 12.00 hrs



Horario y lugar de las comidas (y recogida de bolsa-picnic)

- **Iglesia**
13:30-16:30

Horario de apertura de la Cafetería

- **De lunes a viernes**
8.00 - 20.00 hrs.
- **Fin de semana y festivos**
10.30 a 19.30 hrs (frente al acceso principal, en la Planta Baja)

Horario fotocopiadora

- **9.00 - 14.00 hrs y 15.00 - 18.00 hrs**
Frente a Administración, en la Planta Semisótano

Aula de informática de acceso libre

- **Aula EA**

Recordatorio

- El día 29 de junio es fiesta local en Gijón

Programa detallado de actos y eventos

Acto de Inauguración

Jueves, 30 junio | 12 - 14 hrs | Teatro

Apertura del XII Congreso Español de Sociología

Representantes de

- Gobierno del Principado de Asturias
- Universidad de Oviedo
- Ayuntamiento de Gijón
- Centro de Investigaciones Sociológicas

Introducción al XII Congreso Español de Sociología

- **Manuel Fernández Esquinas**
CSIC, Presidente de la Federación Española de Sociología y del Comité Científico del XII Congreso

Conferencia Inaugural

“La inmigración y sus secuelas: estudiando la segunda generación en España”

Presenta

- **Ana María López Sala**
CSIC, Coordinadora del Comité de Sociología de las Migraciones de la FES

Conferencia

- **Alejandro Portes**
Universidad de Princeton

 Acto realizado en colaboración con la Fundación BBVA

Acto de Clausura

Sábado, 2 julio | 13 - 14.30 hrs | Teatro

Conferencia de Clausura

“Expulsiones en un mundo globalizado”

Conferencia

- **Saskia Sassen**
Universidad de Columbia

Presenta

- **Rodolfo Gutiérrez**
UNIOVI, Vicepresidente de la FES

 Acto realizado en colaboración con la Junta General del Principado de Asturias

Acto de clausura

Entrega de Premios a ponencias
presentadas por jóvenes sociólogos/as

- **Marian Ispizua Uribarri**
UPV-UHU, Vicepresidenta de la FES

Cierre del XII Congreso Español de
Sociología

- **Representantes institucionales de la Universidad de Oviedo**

Balance del XII Congreso y perspectivas de futuro

- **Ángel Alonso Domínguez**
UNIOVI, Presidente de la Asociación Asturiana de Sociología “Adolfo Posada” y del Comité Organizador del XII Congreso
- **Manuel Fernández Esquinas**
CSIC, Presidente de la FES
- **José Antonio Gómez Yáñez**
UC3, Secretario Ejecutivo de la FES
- **Jacobo Blanco Fernández**
UNIOVI, Vicepresidente de la Asociación Asturiana de Sociología

Simposia

Simposium 1

“Las bases sociales del cambio político”

Jueves, 30 junio | 18.15 - 19.45 hrs | Teatro

Coordina

- **José Antonio Gómez Yáñez**
UC3, Secretario ejecutivo de la FES

Participan

- **Narciso Michavila**
GAD 3
- **Antonia María Ruíz Jiménez**
UPO
- **José Antonio Gómez Yáñez**
UC3

Simposium 2

“Consecuencias sociales de la crisis y retos para la próxima década”

Viernes, 1 julio | 13 - 14.30 hrs | Teatro

Coordina

- **Elisa Chuliá**
UNED

Participan

- **Julio Carabaña**
UCM
- **Luis Garrido**
UNED
- **Margarita León**
UAB

 Acto realizado en colaboración con la Fundación Ramón Areces

Simposium 3

“Dinámicas de cambio en la estructura social de España: demografía, economía, educación y cultura”

Viernes, 1 julio | 18.15 - 19.45 hrs | Teatro

Coordina

- **Cristóbal Torres Albero**
UAM, Miembro del Comité Ejecutivo de la FES

Participan

- **Antonio Ariño**
UV
- **Dulce Manzano**
UCM
- **Rosa Gómez Redondo**
UNED
- **Rodolfo Gutiérrez**
UNIOVI, Vicepresidente de la FES

Sesiones especiales

Sesión especial 1

“La Innovación Social y la Profesión Sociológica: Praxis y Oportunidad”

Viernes, 1 julio | 11.15 - 12.45 hrs | Aula 007

Coordina

- **Ander Gurrutxaga Abad**
UPV-UHU

Participan

- **Hans-Werner Franz**
Escuela Europea de Innovación Social
- **Alfonso Unceta Satrustegui**
UPV-UHU, Director de Sinnergiak
- **Ander Gurrutxaga Abad**
UPV-UHU, Investigador Principal de Innolab

Sesión especial 2

“La producción de conocimiento social: universidades y centros de pensamiento en un mundo globalizado”

Viernes, 1 julio | 11.15 - 12.45 hrs | Aula 008

Coordina

- **Emilio Lamo de Espinosa**
UCM, Presidente del Instituto Elcano

Participan

- **Manuel Pérez Yruela**
IESA-CSIC
- **Elisa Chuliá**
UNED
- **Carmen González Enríquez**
Instituto Elcano
- **Emilio Lamo de Espinosa**
UCM, Instituto Elcano

Sesión especial 3

“Las competencias profesionales y los estudios de sociología”

Viernes, 1 julio | 11.15 - 12.45 hrs | Aula 009

Coordina

- **Màrius Domínguez i Amorós**
UB, Vicepresidente de la FES

Participan

- **José María Arribas Macho**
UNED
- **Rubén Auza Catalán**
Vicesecretario del Colegio de Sociología y Politología de Navarra
- **Màrius Domínguez i Amorós**
UB, Vicepresidente de la FES

Sesión especial 4

“El desarrollo institucional de la sociología: cuatro décadas de democracia, cuatro décadas de sociología española”

Sábado, 2 julio | 11.15 - 12.45 hrs | Aula 007

Coordina

- **Inmanol Zubero**
UPV-UHU, Presidente de la Asociación Vasca de Sociología y Ciencia Política

Participan

- **Manuel Pérez Yruela**
IESA-CSIC
- **Víctor Urrutia Abaigar**
UPV-UHU
- **Josep María Rotger**
UB
- **Octavio Uña**
URJC
- **Teresa González de la Fé**
ULL

Sesión especial 5

“Big data”: análisis sociológico y medios sociales

Sábado, 2 julio | 11.15 - 12.45 hrs | Aula 008

Coordina

- **Modesto Escobar**
USAL

Participan

- **María Luz Congosto**
Universidad Carlos III
- **Estrella Gualda**
Universidad de Huelva
- **José Manuel Robles**
UCM

Sesión especial 6

“Sondeos electorales 2015-2016: retos metodológicos y estrategias de análisis”

Sábado, 2 julio | 11.15 - 12.45 hrs | Teatro

Coordina

- **Javier Callejo, UNED**

Participan

- **José Pablo Ferrándiz**
Vicepresidente de Metroscopia
- **José Ángel García Vázquez**
GAD3
- **José Antonio Gómez Yáñez**
UC3, Secretario ejecutivo de la FES
- **Isabel Peleteiro**
IMOP

Debates

entre la ciencia y la profesión

Debate 1

“Centros de producción y análisis datos sociales: su papel en la orientación de las políticas públicas”

Jueves, 30 junio | 16.15 - 18 hrs | Aula 007

Coordina

- **Melania Álvarez**
Directora General de la Consejería de Presidencia, Principado de Asturias

Participan

- **Mónica Méndez**
Consejera Técnica del Centro de Investigaciones Sociológicas
- **Ignacio Duque**
Sociólogo del INE
- **Ramiro Lomba**
Director gerente de la Sociedad Asturiana de Estudios Económicos e Industriales (SADEI)
- **Luis Lanzo**
Sociólogo
Responsable del área estadística del Departamento de Empleo y Políticas Sociales del País Vasco

Debate 2

“Teoría y práctica de la sociología de la salud”

Jueves, 30 junio | 16.15 - 18 hrs | Aula 013

Coordina

- **Antón González Fernández**
Observatorio sobre Drogas y Adicción a las Bebidas Alcohólicas del Principado de Asturias

Participan

- **Marta Pisano González**
Programa Paciente Activo. Consejería de Sanidad del Principado de Asturias
- **Esther Castellanos Torres**
Asesora Estrategia de Salud Sexual y reproductiva de la Comunidad Valencia 2016-2020, Universidad de Alicante
- **Mario Margolles Martins**
Observatorio de la Salud de Principado de Asturias OBSA, Consejería Sanidad
- **Elisa Chilet Rosell**
Consultora en género y salud del Proyecto Global Early Adolescent Study en Ecuador

Debate 3

“La sociología en los medios”

Viernes, 1 julio | 16.15 - 18 hrs | Aula 008

Coordina

- **Cecilia Díaz Méndez**
UNIOVI, Miembro del Comité Ejecutivo de la FES

Participan

- **Elena Casado Aparicio**
Universidad Complutense de Madrid
Blog Sociología Ordinaria
- **Eduardo Lagar**
Periódico La Nueva España (Asturias)
- **Cristina Tuero**
Jefa Área de Internet de El Comercio digital (Asturias)
- **Sara Moreno Colom**
Universidad Autónoma de Barcelona
- **Javier Callejo Gallego**
UNED

Debate 4

“Sociología y acción social: ¿conocemos para transformar?”

Viernes, 1 julio | 16.15 - 18 hrs | Aula 007

Coordina

- **Clara I. Guilló Girard**
Consultora. UCM. Comité Ejecutivo FES

Participan

- **Antonio Blanco Prieto**
Fundación Alimerka. Universidad de Oviedo
- **Armando Adeba García**
Fundación Laboral de la Construcción del Principado de Asturias. Representante del Consejo Autonómico de Fundaciones del Principado de Asturias

- **Adolfo Rivas Fernández**
Fundación Vinjoy
- **Mª Auxiliadora González**
Cáritas Regional de Andalucía. Universidad Loyola Andalucía
- **Miguel Arenas Martínez**
Universidad de Oviedo

Debate 5

“Regiones, competitividad e innovación en la Unión Europea. Los retos de la estrategia de especialización inteligente (RIS 3)”

Viernes, 1 julio | 18.00 - 19.45 hrs | Sala de Conferencias del Edificio Centro Tecnológico PCTG (C/ Los Prados, 166, 33203 Gijón)

Coordinan

- **Sergio González Begega**
UNIOVI

Participan

- **Madelon van Oostrom**
Parque Científico y Tecnológico de Tenerife, PCTT
- **Mikel Olazarán**
Universidad del País Vasco
- **Mar Celemín Santos**
UGT-Asturias
- **Gilberto García Buelga**
CCOO-Asturias
- **Jaime Fernández Cuesta**
Responsable del Área de Conocimiento e Innovación del Instituto de Desarrollo Económico de Asturias (IDEPA)
- **José Luis Suárez Sierra**
Vicepresidente de Innovasturias

Encuentros

Encuentro sobre Blogs de Sociología

Jueves, 30 junio | 16 - 18 hrs | Aula 008

Coordina

- **Roberto Barbeito**
URJC, Miembro del Comité Ejecutivo de la FES

Participan

- **Juan Carlos Barajas**
Blog Sociología Divertida
- **Mariano Fernández Enguita**
UCM, Blog Cuaderno de Campo
- **Pedro A. García Bilbao**
URJC, Blog Sociología Crítica
- **Imanol Zubero**
UPV-UHU, Presidente de la Asociación Vasca de Sociología y Ciencia Política, Blog Oficio de Sociólogo

Encuentro-coloquio con Alejandro Portes

“Tendencias actuales en la nueva sociología económica”

Jueves, 30 junio | 16:30 - 18 hrs | Sala 1

Presenta

- **Manuel Fernández Esquinas**
CSIC, Presidente de la FES

Encuentro con Editores de Revistas Españolas de Sociología

Sábado, 2 julio | 11.15 - 12.45 hrs | Aula 013

Coordina

- **Matilde Massó**
ULC, Miembro del Comité Ejecutivo de la FES y Editora de la RES

Participan

- **Cristóbal Torres Albero**
REIS, Revista Española de Investigaciones Sociológicas
- **José. A. Noguera**
Papers, Revista de Sociología
- **Ernesto Ganuza**
RIS, Revista Internacional de Sociología
- **Carlos Fernández**
RES, Revista Española de Sociología
- **José M. Arribas**
Empiria. Revista de Metodología de Ciencias Sociales

Talleres

Taller sobre prácticas académicas en los estudios de sociología

Viernes, 1 julio | 16 - 18 hrs | Aula 107

Coordinan

- **Lucila Finkel**
UCM, Vicepresidenta de la FES
- **Roberto Barbeito**
URJC, Miembro del Comité Ejecutivo de la FES

Taller sobre videos de la sociología

Sábado, 2 julio | 9.30 - 11 hrs | Aula 007

Coordina

- **Luís Navarro**
UPO

Participan

- **José Manuel Echavarren Fernández**
UPO
- **Raúl Ruiz Callado**
UAL
- **José Beltrán Llavador**
UV

Taller sobre salidas profesionales en la sociología

Sábado, 2 julio | 9.30 - 11 hrs | Aula 013

Coordinan

- **Jacobo Blanco**
Presidente del Colegio de Sociólogos de Asturias

- **Adolfo de Luxán**
Director del Servicio de Empleo del Colegio Nacional

Participan

- **Antón González Fernández**
Técnico en la Consejería de Salud, Principado de Asturias
- **Arsenio Valbuena Ruiz**
Socio-Director de Elionor y socio de Pragma Sociología Aplicada
- **Pilar Contreras de Vera**
Socia-Directora de Esotex
- **Clara Guilló Girard**
Consultora freelance especializada en el tercer sector, Profesora Asociada UCM
- **José Pablo Ferrándiz Magaña**
Vicepresidente de Metroscopia
- **Jacobo Blanco Fernández**
Colegio de Sociólogos de Asturias
- **Adolfo de Luxán Castilforte**
Colegio Nacional de Sociólogos / Colegio de Sociólogos de Madrid

Presentaciones

Presentaciones de la Revista Española de Sociología (I)

- *Introducción la nueva etapa de la RES*
- *Política editorial de RES*

Viernes, 1 julio | 14.30 - 15.30 hrs | Aula 013

Participan

- **Manuel Fernández Esquinas**
Director
- **Matilde Massó Lago**
Editora
- **Ana María López Sala**
Editora
- **Dulce Manzano Espinosa**
Editora
- **Carlos Fernández Rodríguez**
Editor
- **Cecilia Díaz Méndez**
Editora

Presentaciones de la Revista Española de Sociología (II)

- *Números monográficos: presentación de los editores de la RES*
- *Volumen 25, Número 1: “Los vectores de la globalización”*

Viernes, 1 julio | 15.30 - 16.30 hrs | Aula 013

Participan

- **Pablo Navarro**
UV (coordinador)
- **Autores del monográfico**

Presentación

“Usos de la investigación internacional comparada: aplicaciones de la Encuesta Mundial de Valores y las grandes encuestas internacionales”

Viernes, 1 julio | 16:30 - 18.00 hrs | Sala 1

Coordina

- **Juan Díez Nicolás**
UCM, Presidente de ASEPE

Presentación de software

“Análisis Reticular de Coincidencias: aplicaciones para encuestas de opinión pública”

Viernes, 1 julio | 19.45 - 20.30 hrs | Aula 0C

Participa

- **Modesto Escobar**
USAL

Presentación de software

“El software NVivo. ¿Qué es y cómo ayuda en la investigación cualitativa”

Viernes, 1 julio | 14.30 - 15 hrs | Aula 008

Presenta

- **Enrique Rivera**
Profesor titular del Departamento de Didáctica de la Expresión Musical Plástica y Corporal
Facultad de Ciencias de la Educación de Granada

Presentación de software

“Sociología con STATA 14”

Viernes, 1 julio | 15.00 - 15:30 hrs | Aula 008

Presenta

- **Modesto Escobar**
Catedrático del Departamento de Sociología
y Comunicación de la Facultad de Ciencias
Sociales de la Universidad de Salamanca

Presentación institucional

*“El CIS: Recursos disponibles para la
investigación social”*

Viernes, 1 julio | 19.45 - 20.30 hrs | Aula 013

Coordina

- **Félix Requena Santos**
Presidente del Centro de Investigaciones
Sociológicas

Presentación del Servicio de Empleo del Colegio Nacional de Sociólogos y Politólogos

Viernes, 1 julio | 19.45 - 20.30 hrs | Aula 009

Participa

- **Adolfo de Luxán**
Director del Servicio de Empleo

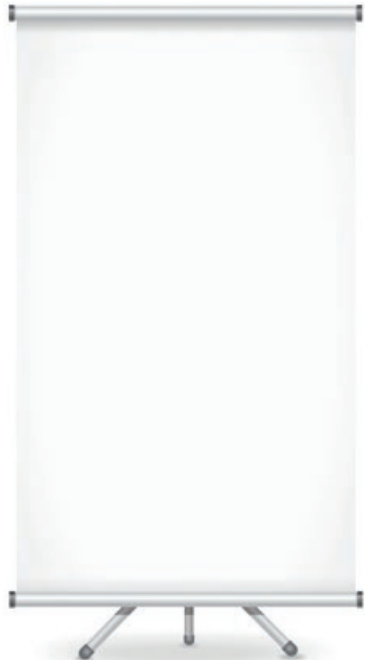

Actividades paralelas

Mesa redonda

“El legado del cualitativismo crítico en la sociología española: análisis y reflexiones”

Jueves, 30 junio | 14.30 - 16 hrs | Aula 007

Coordina

- **Carlos J. Fernández Rodríguez**
UAM

Participa

- **José Manuel Rodríguez Victoriano**
UV
- **Luis Enrique Alonso**
UAM
- **Marina Requena Mora**
UV
- **Javier Callejo Gallego**
UNED

Encuentro informativo de la Asociación Madrileña de Sociología

Viernes, 1 julio | 10.45 - 11.45 hrs | Aula 006

Organiza

- **Asociación Madrileña de Sociología**

Entrega de premio

“Primer premio a la mejor tesis doctoral en sociología del trabajo”

Viernes, 1 julio | 10.45 - 11.45 hrs | Aula 013

Organiza

- **Comité de Investigación de Sociología del Trabajo de la FES**

Presidente del jurado

- **Miguel Ángel García Calavia**
UV
Presidente del Comité de Investigación de Sociología del Trabajo

Miembros del Jurado

- **Pablo López Calle**
UCM
- **Sara Moreno Colom**
UCM
- **Pilar Órtiz García**
UMurcia

Taller Participativo

“Propiedad intelectual en el siglo XXI: ¿hacia un nuevo paradigma en Ciencias Sociales?”

Viernes, 1 julio | 14.30 - 16.00 hrs | Aula 201

Organiza

Revista Encrucijadas y Grupo de Investigación de Antropología de la Opinión Pública de la Universidad Autónoma de Madrid

Encuentro/ Taller

“La diversidad funcional como fenómeno social y las problemáticas relativas a su estudio desde las ciencias sociales”

Viernes, 1 julio | 14.30 - 16.00 hrs | Aula S04

Organiza

- **Germán Hevia Martínez**
- **Daniel Rodríguez Díaz**
- **Agustín Huete García**
Grupo de investigación de la USAL

Actos sociales

Copa de bienvenida

Jueves, 30 junio | 20.00 hrs | Iglesia

Nombramiento de socio/as de honor de la FES

Jueves, 30 junio | 20.00 hrs | Iglesia

Coordina

- **Marian Ispizua Uribarri**
UPV-UHU
Vicepresidenta de la FES

Cena-Espicha y actuación musical

Viernes, 1 julio | 21.00 hrs | Llagar de Castiello

Actuación

- **The Blues Sherpas**

Exposiciones

Asturianas “en transición”. Discursos y acción política feminista (1975-1983)

Del 30 de junio al 2 de julio | Ver plano de la sede

Elaborada por

- **Asociación Feminista de Asturias (AFA)**

“Refugiados, bienvenidos”

Del 30 de junio al 2 de julio | Ver plano de la sede

Elaborada por

- **Grupo Eleuterio Quintanilla**
- **Accem**
- **Acción en Red.**

Foro de pensamiento social

tendencias y retos de la sociedad actual

Mesa redonda

“Desarrollo sostenible: retos del milenio para la sostenibilidad”

Lunes, 20 junio | 12.30 hrs | RIDEA (Pza. Porlier, Oviedo)

Modera

- **Gimena Llamedo**
Directora de la Agencia Asturiana de Cooperación

Participan

- **Eugenia Suárez Serrano**
Vicerrectora de Acción Transversal y Cooperación con la Empresa de la Universidad de Oviedo
- **Jacinto Braña**
Director de la Consultora social Pensar Consulting
Ex-director de la Agencia Asturiana de Cooperación
- **Laura Pérez Macho**
Politóloga y periodista
Responsable de Comunicación de Cogersa

Mesa redonda

“Pobreza y exclusión social: retos actuales”

Martes, 21 junio | 19.00 hrs | Centro de Servicios Universitarios (C/ La Ferrería, 7-9, Avilés)

Modera

- **Aroa Tejero**
Socióloga

Participan

- **Carlos Susias**
Presidente de EAPN-ES (Red Europea de Lucha contra la Pobreza y la Exclusión Social en el Estado Español)
- **Marta Cuesta**
Socióloga
Coordinadora de Cruz Roja León
- **Tato Budiño**
Sociólogo
Técnico Superior de la Dirección General de Salud Pública del Principado de Asturias

Mesa redonda

“Desarrollo rural: retos de la sociedad rural”

Miércoles, 22 junio | 18.00 hrs | READER (C/ Melquiadez Álvarez, 20-1ºB, Oviedo)

Modera

- **Cecilia Díaz**
Profesora de Sociología en la Universidad de Oviedo

Participan

- **José Antonio González**
Geógrafo
Técnico del Grupo Local de Acción Alto Nalón
- **Adolfo García**
Profesor de Antropología en la UNED, Catedrático de Enseñanza Media jubilado
- **Elena Cebada Ramos**
Directora gerente de la IGP Ternera Asturiana

Mesa redonda

“Salud: impacto de los factores sociales en la salud”

Jueves, 23 junio | 12.00 hrs | Auditorio Príncipe Felipe (Pza. La Gesta, Oviedo)

Modera

- **Antón González**
Sociólogo
Observatorio sobre Drogas y Adicción a las Bebidas Alcohólicas del Principado de Asturias, Consejería de Sanidad

Participan

- **Alfonso Rodríguez Fidalgo**
Médico internista
Director honorífico de la Alianza contra el Hambre y la Malnutrición en España
- **Mario Margolles**
Epidemiólogo
Ex-director general de Innovación Sanitaria del Principado de Asturias
- **Marián Uría Urraza**
Socióloga
Máster en Sociología de la Medicina, Observatorio de Igualdad de Oportunidades, Instituto Asturiano de la Mujer

Mesa redonda

“Tendencias de consumo y estilo de vida: identificación de nuevas realidades sociales”

Viernes, 24 junio | 18.00 hrs | Centro de Cultura Antíguo Instituto. Sala de Conferencias (C/ Jovellanos, 21, Gijón)

Modera

- **Ángel Alonso**
Profesor de Sociología en la Universidad de Oviedo

Participan

- **Alejandra Nuño Acebal**
Directora de Amor Propio, socióloga de la moda y el consumo
- **Héctor Jareño**
Director General de Reliquiae España
- **Carmen Ordiz**
Directora de G de Gastronomía
Representante en España del movimiento Slow Food

Mesa redonda

“Sociedad civil y participación ciudadana: retos y tendencias”

Lunes, 27 junio | 18.00 hrs | Fundación Gustavo Bueno (Av. Galicia, 31, Oviedo)

Modera

- **Jacobo Blanco**
Decano del Colegio de CC.PP. y Sociología de Asturias

Participan

- **Gustavo Bueno**
Director de la Fundación Gustavo Bueno
Profesor titular de Filosofía, Universidad de Oviedo
- **Paz de Andrés**
Catedrática de Derecho Internacional Público, Universidad de Oviedo
- **David García Robles**
Sociólogo, doctorando en el área de Tendencias Sociales y ciudadanía

Mesa redonda

“Infancia: el reto de la participación infantil”

Martes, 28 junio | 12.00 hrs | Muséu del Pueblu d'Asturies (Paseo Dr. Fleming, 19, Gijón)

Modera

- **José Pablo Calleja**
Sociólogo

Participan

- **Carlos Becedoniz**
Director del Observatorio de Infancia en Asturias
- **Alejandro García**
Educador de la Asociación Los Glayus
- **Pablo Suárez Moro**
Técnico de UNICEF

Mesa redonda

“Nuevas tecnologías y sociedad: principales cambios en nuestras vidas”

Martes, 28 junio | 18.00 hrs | Fundación CTIC (Parque Tecnológico, Gijón)

Modera

- **Arsenio Valbuena**
Empresario y sociólogo

Participan

- **Pablo Priesca**
Director General de CTIC-Centro Tecnológico
- **José Luis Lombardero**
Director del Instituto de Talento y Empresa Digital
- **José Luis Suárez Sierra**
Vicepresidente del Club Asturiano de la Innovación. Gerente de AST-Ingeniería

Mesa redonda

“Trabajo social: la respuesta a las nuevas demandas sociales”

Jueves, 30 junio | 16.30 hrs | Aula 009, Laboral, Facultad de Comercio, Turismo y Ciencias Sociales “Jovellanos” (C/ Luis Moya Blanco, 261, Gijón)

Modera

- **Ignacio González**
Trabajador Social

Participan

- **José María García Blanco**
Catedrático de Sociología, Universidad de Oviedo
- **Verónica Argüelles**
Presidenta del Colegio Oficial de Trabajo Social de Asturias (COTSA)
- **Gonzalo Soberón**
Trabajador Social en Instituciones Penitenciarias

Mesa redonda

“Arte y coleccionismo como reto social”

Viernes, 1 julio | 18.00 hrs | Laboral Centro de Arte y Creación Industrial (C/ Los Prados, 121, Gijón)

Modera

- **Antonio Blanco**
Psicólogo y sociólogo

Participan

- **Luis Caballero**
Psiquiatra y coleccionista
- **Pablo de Castro**
Artista, coleccionista y profesor de Arte
- **Alicia Ventura**
Responsable de la Colección DKV

Ciclo de cine social

los movimientos sociales transformando la sociedad

Proyección y debate

“Europa” de Lars Von Trier

Martes, 31 mayo | 19.00 hrs | Centro Integrado Gijón-Sur

Debate

- *“Las grandes transformaciones sociales tras la Segunda Guerra Mundial”*

Presenta y modera

- **Ángel Alonso Domínguez**
Profesor de Sociología, Universidad de Oviedo

Participan

- **María Ángeles Durán**
Catedrática de Sociología y profesora de Investigación del Consejo Superior de Investigaciones Científicas
- **José María García Blanco**
Catedrático de Sociología, Universidad de Oviedo
- **Carlos Monasterio**
Catedrático de Hacienda Pública, Universidad de Oviedo

Proyección y debate

“Dos días, una noche” de Jean-Pierre Dardenne y Luc Dardenne

Martes, 7 junio | 19.00 hrs | Centro Integrado Gijón-Sur

Debate

- *“Las alternativas colectivas a la precariedad laboral: la reducción de la jornada de trabajo”*

Presenta y modera

- **Holm D. Kohler**
Profesor de Sociología, Universidad de Oviedo

Participan

- **Adrián Redondo**
CCOO
- **M^a Carmen Escandón García**
UGT
- **José Pérez Miranda**
CSI
- **Hector Palacio**
ADEPAVAN

Proyecciones y debate

“Por tu bien” de Iciar Bollain y “Grandma” de Paul Weitz

Jueves, 9 junio | 19.00 hrs | Centro Integrado Gijón-Sur

Debate

- *“Los retos actuales del feminismo: demandas insatisfechas y nuevas reivindicaciones”*

Presenta y modera

- **Sandra Dema Moreno**
Profesora de Sociología, Universidad de Oviedo

Participan

- **Begoña Sánchez González**
Asociación Feminista de Asturias
- **Begoña Piñero Hevia**
Tertulia Feminista Les Comadres
- **Consuelo López**
Repercusión Feminista

Proyección, actuación y debate

“Cerca de tu casa” de Eduard Cortés

Martes, 14 junio | 19.00 hrs | Centro Integrado Gijón-Sur

Actuación especial

- **Nacho Vegas y el Coro Al Altu la Lleva**

Debate

- *“Derecho a techo: las respuestas sociales a los desahucios y a la crisis del ladrillo”*

Presenta y modera

- **José Manuel Parrilla Fernández**
Profesor de Sociología de la Universidad de Oviedo

Participan

- **Miguel Ángel García**
PAH (Plataforma de Afectados por la Hipoteca)
- **Ester Roldán**
Arquitecta y activista social
- **Loris Omedes**
Productor de la Película

Proyección y debate

“Yo estoy con la novia” de Antonio Augugliaro, Gabriele del Grande y Khaled Soliman Al Nassiry

Sábado, 18 junio | 19.00 hrs | Centro de Cultura Antiguo Instituto

Debate

- *“Las consecuencias de las guerras: migraciones forzadas y regugiad@s”*

Presenta y modera

- **Hans van den Broek**
Universidad de Oviedo

Participan

- **Mohamed Safa**
Comité de Solidaridad con la Causa Árabe

- **Patricia Simón**
Periodismo Humano y Red Asturiana de Familias de Acogida de Refugiados
- **Juaco Amado**
Red VergÜEnza

Proyección y debate

“No estamos solos” de Joan Ventura

Miércoles, 22 junio | 19.00 hrs | Antiguo Instituto

Debate

- *“El alcance del 15M: crisis de legitimidad del sistema y nuevos modelos de participación”*

Presenta y modera

- **Miguel Arenas Martínez**
Universidad de Oviedo

Participan

- **Betty Menéndez**
Movimiento 15M
- **Silvia Salamanca**
Marchas por la Dignidad
- **Carlos Ponte**
Plataforma por la defensa de la sanidad pública en Asturias

Proyección y debate

“Oligopoly off” de Alba del Campo

Sábado, 25 junio | 19.00 hrs | Antiguo Instituto

Debate

- *“Las reivindicaciones ecologistas y sus desafíos frente al modelo de desarrollo”*

Presenta y modera

- **Pedro Menéndez**
Periodista de la RTPA

Encuentro con

- **Yayo Herrero**
Directora de Fuhem, integrante de Ecologistas en Acción

Actividades formativas pre-Congreso

Taller de iniciación a STATA

29 - 30 junio | Lugar: Aula OA

Profesorado

- **Begoña Cueto**
Profesora Titular de Economía Aplicada,
Universidad de Oviedo
- **Vanesa Rodríguez**
Profesora Ayudante Doctor de Sociología,
Universidad de Oviedo
- **Aroa Tejero**
Investigadora post-doctoral proyecto STYLE,
Universidad de Oviedo

Taller de iniciación al software de tratamiento de datos cualitativos MAXQDA

29 junio | Lugar: Aula OB

Profesorado

- **Cecilia Díaz Méndez**
Profesora Titular de Sociología, Dpto. Socio-
logía, Universidad de Oviedo
- **Sandra Sánchez Sánchez**
Becaria pre-doctoral FPU, Dpto. Sociología,
Universidad de Oviedo

Taller sobre diseño de encuestas y experimentos en encuestas: de la metodología presencial a la online

29 - 30 junio | Lugar: Aula O12

Profesorado

- **Mónica Méndez Lago**
Consejera técnica del Centro de Investiga-
ciones Sociológicas y profesora titular de
Universidad en excedencia

Taller de iniciación a los modelos de ecuaciones estructurales

28 - 29 junio | Lugar: Aula OC

Profesorado

- **Modesto Escobar**
Catedrático de Sociología (Universidad de
Salamanca)

Actividades formativas post-Congreso

Taller de teoría sociológica “Para no observar a ciegas”: la praxis de la investigación social

29 - 30 junio | Lugar: Aula 201

Profesorado

- **Ramón Ramos**
Catedrático de Sociología, Universidad Complutense-TRANSOC.
- **Fernando Conde**
Director de Comunicación, Imagen y Opinión Pública (CIMOP)
- **Javier Callejo**
Profesor Titular, UNED-TRANSOC
- **José María García Blanco**
Catedrático de Sociología, Universidad de Oviedo

Introducción a la metodología de Simulación Social mediante ordenador y su aplicación al diseño de Experimentación Social en entornos virtuales

29 - 30 junio | Lugar: Aula 1A

Profesorado

- **Francisco J. Miguel**
Profesor Titular de Sociología, Universidad Autònoma de Barcelona (UAB)
- **Xavier Vilà**
Profesor Titular de Economía, UAB
- **Oriol Griera**
Asistente de investigación, Laboratorio de Simulación de Dinámicas Socio-Históricas, UAB

Summer School Social Research on Work and Welfare Interactions

4 - 8 julio | Lugar: Departamento de Sociología de la Universidad de Oviedo

www.unioviado.es/promebi/tag/summer-school/



Grupos

de trabajo y Comités de Investigación

GT 1 Metodología

Coordina

- **Joan Miquel Verd**
Universidad Autónoma de Barcelona

Equipo

- **Modesto Escobar Mercado**
Universidad de Salamanca
- **Vidal Díaz de Rada**
Universidad Pública de Navarra
- **Miguel S. Valles Martínez**
Universidad Complutense de Madrid
- **M^a Ángeles Cea D'Ancona**
Universidad Complutense de Madrid

GT 2 Teoría Sociológica

Coordina

- **Ignacio Sánchez de la Yncera**
Universidad Pública de Navarra: Departamento de Sociología

Equipo

- **José Luis Moreno Pestaña**
Universidad de Cádiz
- **Fernando José García Selgas**
Universidad Complutense de Madrid
- **Marta Soler Gallart**
Universidad de Barcelona
- **Margarita Barañano Cid**
Universidad Complutense de Madrid/Instituto Universitario Europeo de Florencia

GT 3 Sociología de la Familia

Coordina

- **Gerardo Meil Landwerlin**
Universidad Autónoma de Madrid

Equipo

- **Gerardo Meil Landwerlin**
Universidad Autónoma de Madrid
- **Elisabet Almeda Samaranch**
Universidad de Barcelona
- **Luis Ayuso Sánchez**
Universidad de Málaga

GT 4 Sociología Rural

Coordina

- **Luis Camarero**
Universidad Nacional de Educación a Distancia

Equipo

- **Vicent A. Querol Vicente**
Universitat Jaume I

GT 5 Sociología Urbana

Coordina

- **Marta Dominguez Pérez**
Universidad Complutense de Madrid

Equipo

- **Marc Pradel Miquel**
Universitat de Barcelona
- **María Ángeles Huete García**
Universidad Pablo de Olavide

GT 6 Desigualdad y Estratificación Social

Coordinan

- **Olga Salido Cortés**
Universidad Complutense
- **Sebastià Sarasa Urdiola**
Universidad Pompeu Fabra

GT 7 Sociología del Trabajo

Coordina

- **Miguel Ángel García Calavia**
Universidad de Valencia

Equipo

- **Paloma Candela Soto**
Universidad de Castilla La Mancha
- **Pablo López Calle**
Universidad Complutense de Madrid
- **Antonio J. Ramírez Melgarejo**
Universidad de Murcia. Departamento de Sociología
- **Sara Moreno Colom**
Universidad Autónoma de Barcelona
- **David Luque Balbona**
Universidad de Oviedo. Departamento de Sociología

GT 8 Sociología Política

Coordina

- **Miguel Caínzos López**
Universidad de Santiago de Compostela

Equipo

- **Cecilia Güemes**
Centro de Estudios Políticos y Constitucionales

GT 9 Turismo y Ocio

Coordina

- **Violante Martínez Quintana**
Universidad Nacional de Educación a Distancia

GT 10 Sociología de la Salud

Coordinan

- **Lourdes Lostao Unzu**
Universidad Pública de Navarra

Equipo

- **Estrella Miqueleiz Autor**
Universidad Pública de Navarra

GT 11 Southern European Societies

Coordinan

- **Ana M. Guillén Rodríguez**
Universidad de Oviedo
- **Lucila Finkel**
Facultad de Ciencias Políticas y Sociología.
Universidad Complutense de Madrid

Equipo

- **David Luque Balbona**
Universidad de Oviedo
Departamento de Sociología

GT 12 Sociología del Género

Coordinan

- **Rita Radl Philipp**
Universidade de Santiago de Compostela

GGT 13 Sociología de la Educación

Coordina

- **Mariano Fernández Enguita**
UCM (Madrid) / ISCTE (Lisboa)

Equipo

- **Xavier Bonal Sarró**
Universitat Autònoma de Barcelona
- **Lola Frutos Balibrea**
Universidad de Murcia
- **Joaquín Giró Miranda**
Asociación Sociología de la Educación
- **Margarita Barañano Cid**
Universidad Complutense de Madrid/Instituto Universitario Europeo de Florencia
- **Isabel García Espejo**
Universidad de Oviedo
- **Jesús Rogero García**
Universidad Autónoma de Madrid

GT 14 Sociología Jurídica y Criminología

Coordina

- **Diego Torrente Robles**
Universidad de Barcelona

Equipo

- **Rafael Alcázar Ruiz**
Universidad de Alicante
- **Pedro José Cabrera Cabrera**
Depto. de Sociología y Trabajo Social. Universidad P. Comillas de Madrid

GT 15 Sociología de las Organizaciones

Coordina

- **Ignasi Brunet Icart**
Universidad Rovira i Virgili

Equipo

- **Antonio Trinidad Requena**
Universidad de Granada
- **Carlos Gomez Bahillo**
Universidad de Zaragoza
- **José A. Ruiz San Román**
Universidad Complutense
- **Raúl Ruiz Callado**
Universidad de Alicante

GT 16 Sociología de la Religión

Coordina

- **María del Mar Grier**
Universitat Autònoma de Barcelona

Equipo

- **Gorka Urrutia Asua**
Universidad de Deusto- Instituto de Derechos Humanos
- **Julia Martínez Ariño**
Max Planck Institut for the Study of Ethnic and Religious Diversity
- **Angel Belzunegui Eraso**
Universidad Rovira i Virgili

GT 17 Sociología de la Infancia

Coordina

- **Lourdes Gaitán**
Asociación Grupo de Sociología de la Infancia y la Adolescencia

GT 18 Sociología de la Cultura y de las Artes

Coordina

- **Dafne Muntanyola Saura**
Universitat Autònoma de Barcelona

GT 19 Sociología del Consumo

Coordina

- **Carlos Jesús Fernández Rodríguez**
Universidad Autónoma de Madrid

Equipo

- **Marina Requena i Mora**
Universitat de València

GT 20 Movimientos Sociales, Acción Colectiva y Cambio Social

Coordina

- **Rubén Díez García**
Universidad Carlos III de Madrid & Universidad Complutense de Madrid

Equipo

- **Elena Domingo San Juan**
Technische Universität Dresden
- **Gomer Betancor**
Universidad Nacional de Educación a Distancia
- **Evin Deniz**
Universidad Autónoma de Madrid

GT 21 Sociología y Medio Ambiente

Coordina

- **Artemio Baigorri Agoiz**
Universidad de Extremadura

Equipo

- **José Manuel Echavarren Fernández**
Universidad Pablo Olavide
- **Guadalupe Ortiz Noguera**
Universidad de Alicante
- **Ana Teresa López Pastor**
Universidad de Valladolid
- **Manuela Caballero Guisado**
Universidad de Extremadura
- **Antonio Aledo Tur**
Universidad de Alicante
- **Iván López Pardo**
Universidad de Zaragoza

GT 22 Psicología Social

Coordina

- **Juan Carlos Revilla Castro**
Universidad Complutense de Madrid

Equipo

- **Anna Zlobina**
Universidad Complutense de Madrid
- **Inge Schweiger Gallo**
Universidad Complutense de Madrid
- **Maria Blanca Lozano Maneiro**
Universidad Complutense Murcia

GT 23 Sociología del Conocimiento y de la Ciencia y Tecnología

Coordina

- **Ana Fernández Zubieta**
Universidad Complutense de Madrid

GT 24 Sociología de la Comunicación y del Lenguaje

Coordina

- **Pedro Alberto García Bilbao**
Asociación Castellano-Manchega de Sociología (ACMS) y Universidad Rey Juan Carlos (URJC)

GT 25 Sociología de las Migraciones

Coordina

- **Ana María López Sala**
CSIC

GT 26 Sociología de la Población y Demografía

Coordina

- **Rosa Gómez Redondo**
UNED

GT 27 Sociología del Tiempo

Coordina

- **Ramón Ramos Torre**
Universidad Complutense de Madrid

GT 28 Sociología de la Alimentación

Coordina

- **Paloma Herrera Racionero**
Universidad Politécnica de Valencia

GT 29 Sociología del Deporte

Coordina

- **Raul Sánchez García**
Universidad Europea Madrid

GT 30 Sociología Analítica

Coordina

- **Fernando Aguiar González**
IESA-CSIC

GT 31 Sociología Económica

Coordina

- **Manuel Ángel Santana Turégano**
Universidad de La Laguna

Equipo

- **Pablo Rodríguez González**
Universidad de La Laguna. Departamento de Sociología
- **Roberto Herranz González**
Universidad de Santiago de Compostela
- **Antía Guillén García**
Universidad de Santiago de Compostela

GT 32 Estudios internacionales, estudios de área y globalización

Coordina

- **Thierry Desrués**
IESA/CSIC

GT 33 Política social y trabajo social

Coordinan

- **Manuel Aguilar Hendrickson**
Universitat de Barcelona
- **Olga Salido Cortés**
Universidad Complutense

GT 34 Sociología de la Sexualidad

Coordina

- **Laia Folguera**
Universidad de Barcelona

Equipo

- **Laia Folguera**
Universidad de Barcelona
- **Oscar Guasch Andreu**
Universidad de Barcelona

GT 35 Sociología de los Valores

Coordina

- **María Silvestre Cabrera**
Universidad de Deusto

Equipo

- **Ainhoa Díez Sanz**
Universidad de Deusto

GT 36 Redes Sociales

Coordina

- **Verónica de Miguel Luken**
Universidad de Málaga

Equipo

- **Livia García Faroldi**
Universidad de Málaga

GT 37 Estudios de Juventud

Coordina

- **Jorge Benedicto Millán**
UNED

Equipo

- **Yolanda Agudo Arroyo**
Universidad Nacional de Educación a Distancia
- **Almudena Moreno Mínguez**
Universidad de Valladolid
- **Gaviria Sabbah**
Universidad de Le Havre
- **Rafael Merino Pareja**
Universitat Autònoma de Barcelona

GT 38 Sociología de las emociones

Coordina

- **Eduardo Bericat Alastuey**
Universidad de Sevilla

GT 39 Práctica sociológica

Coordina

- **Luis Navarro Ardoy**
Universidad Pablo de Olavide

Equipo

- **Clara Inés Guilló Girard**
Universidad Complutense de Madrid

GT 40 Enseñanza de la sociología

Coordina

- **Màrius Domínguez i Amorós**
Universitat de Barcelona

GT 41 Opinión pública y demoscopia

Coordina

- **José Antonio Gómez Yáñez**
Universidad Carlos III

GT 342 Grupo de Trabajo para Estudiantes de Sociología

Coordina

- **Marian Ispizua Uribarri**
Universidad del País Vasco

Equipo

- **Sonia Otero Estévez**
Universidad de Oviedo
- **Daniel Bernal Zapata**
Universidad de Barcelona
- **Eduardo González García**
- **Vicente Carreño Collado**
Grupo Konecta
- **Ekhi Atutxa**
Universidad del País Vasco
- **Eva Luna Díaz García**
Universidad Complutense de Madrid
- **Sandra Sánchez Sánchez**
Universidad de Oviedo







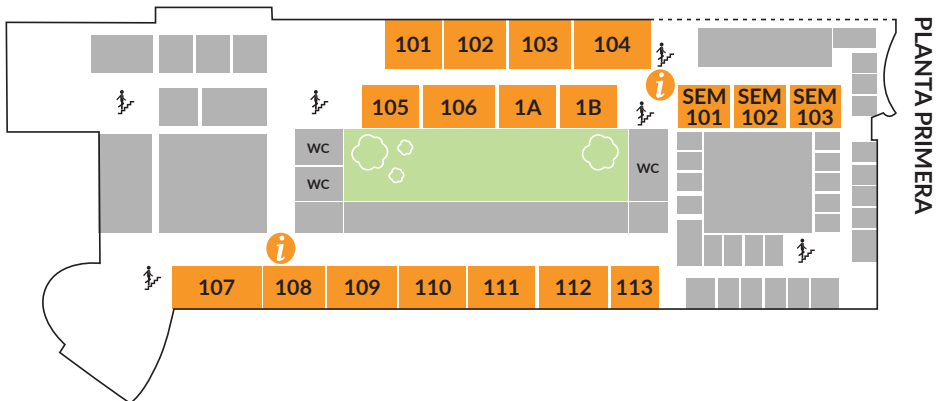
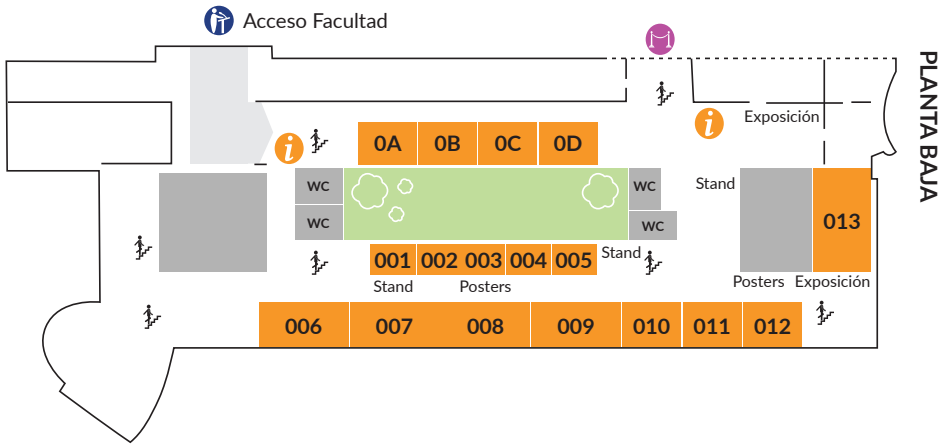

Planos

de la sede



PATIO PRINCIPAL

-  Iglesia: Cafés y almuerzos
-  Teatro: Secretaría técnica, acreditación y sala de prensa
-  Información
-  Facultad: Aulas, stands, pósters y exposición
-  Facultad (acceso principal): Aulas y meeting point
-  Cafetería

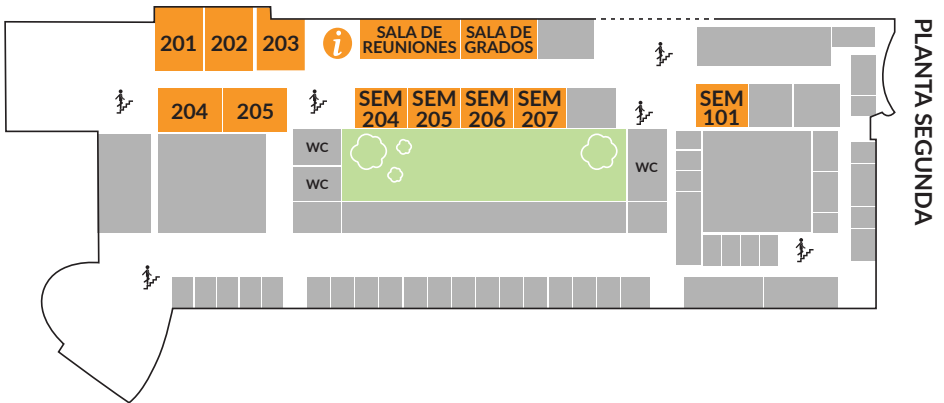
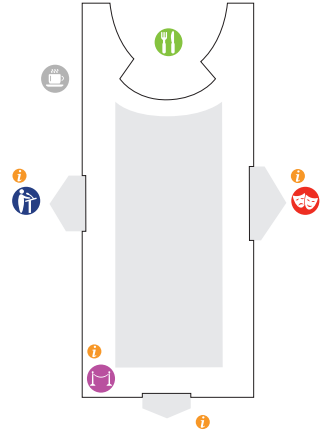

Patrocinadores y entidades colaboradoras

Organizan



Departamento de Sociología
Universidad de Oviedo

Patrocinan



Facultad de Comercio, Turismo y Ciencias Sociales Jovellanos
Universidad de Oviedo



Colaboran



Otros colaboradores



Expositores



Notas





Notas





Notas





Notas





Notas





Notas







FEDERACIÓN ESPAÑOLA DE SOCIOLOGÍA